

PIXPANO

PANNEAUX DE DÉCORATION SUR MESURE



NOTICE DE POSE PANNEAU MURAL

À lire intégralement avant la pose

Sommaire

P3	Pose de crédences cuisine
P7	Pose de panneaux salle de bains
P11	Garantie
P12	Compatibilité des panneaux
P12	Compléments de commandes

1

Contrôle des panneaux

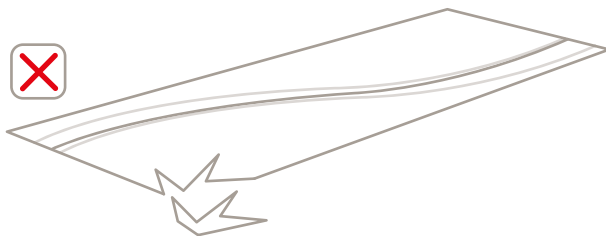
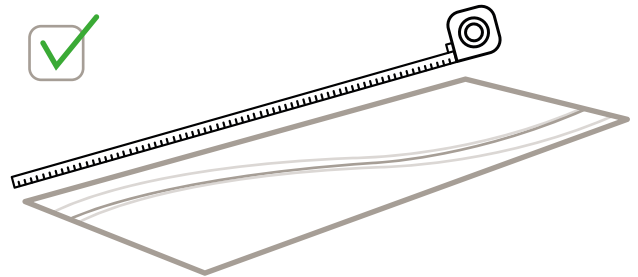
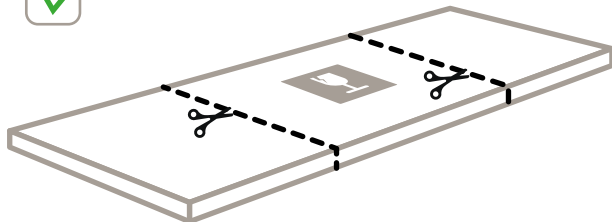

À la livraison

Vérifiez l'état des panneaux (y compris sous les films de protection) et leur conformité avec la commande. En cas de dommages, refuser la livraison et émettre des réserves sur l'état du panneau.

En cas de problème : Pour une prise en charge SAV, contactez nous **sous 2 semaines** après réception de la commande. Le produit ne doit avoir subi aucune modification (découpe, perçage, pose ou tentative de pose). Passé ce délai, ces contrôles seront considérés comme effectués et les panneaux réputés conformes à la commande ne seront ni repris ni échangés.

Certains films de protection ne doivent pas être retirés :

POLYCARBONATE (Brillant)

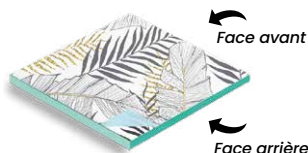

× **NE PAS RETIRER LA PELLICULE BLANCHE sur la face arrière**

Elle protège l'encre d'impression et opacifie votre panneau afin de ne pas voir la colle par transparence.

✓ **RETIRER LE FILM DE PROTECTION TRANSPARENT sur la face avant** pour révéler votre décor.

ALUMINIUM COMPOSITE (Mat)

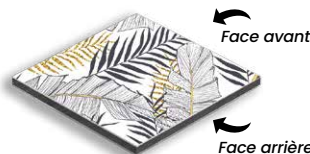

× **AUCUN FILM À RETIRER**

ALUMINIUM (Spécial gaz)

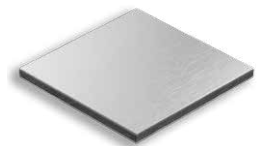

✓ **TOUS LES FILMS PEUVENT ÊTRE RETIRÉS**

2

Préparation et pose "à blanc"

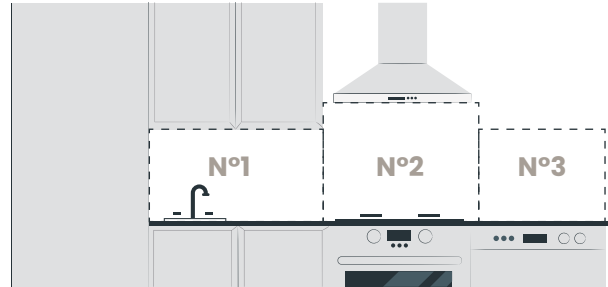

Sens de pose des panneaux

Nettoyage

Nettoyez et séchez la surface destinée à accueillir les panneaux

Pose "à blanc"

Positionnez les panneaux de gauche à droite (sans colle) à l'emplacement souhaité afin de s'assurer qu'ils s'appliquent parfaitement et que rien ne gêne la pose. Vérifiez la continuité de décor. N'hésitez pas à consulter le Bon-À-Tirer fourni envoyé par mail lors de la validation de votre commande.

L'utilisation de ventouse lors de la pose de vos crédences est à proscrire, celle-ci risque d'endommager le vernis sur le panneau.

3

Découpe(s) (éventuelles)

Outils nécessaires à la découpe

Si besoin, nos supports se découpent facilement avec des outils spéciaux "Bois"



Scie sauteuse



Scie circulaire



Scie cloche

4

Pose

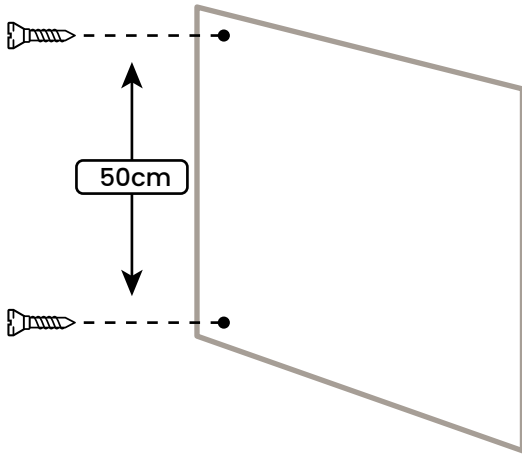

Le port de gants de protection est obligatoire pour éviter les coupures. La pièce doit être parfaitement saine, sèche et ventilée.

Panneaux transparents (ne pas coller)

Se fixent avec des vis et cache-vis au choix (non fournis). Un point de fixation tous les 50cm environ.

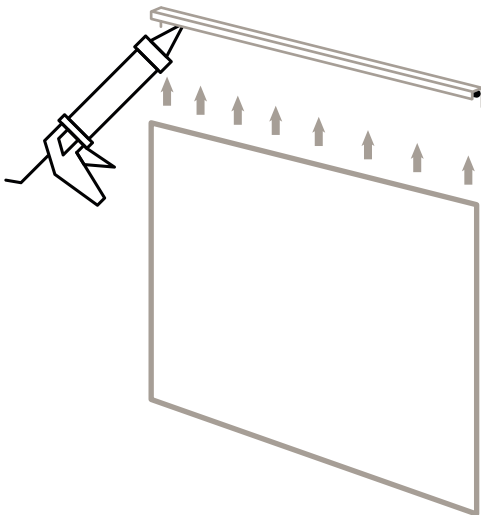

Pose avec profilés de finition

Avant de coller le panneau, découpez les profilés aux dimensions souhaitées, appliquez un trait de silicone neutre transparent à l'intérieur puis y glissez le panneau. Laissez sécher puis collez le panneau.

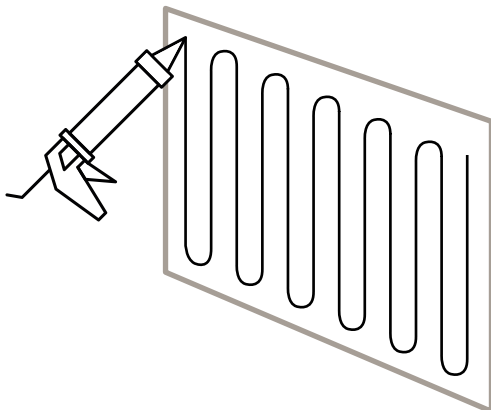

Collage des panneaux

Appliquez du **silicone neutre transparent** sur toute la surface arrière du panneau en traçant des lacets serrés (pas de cercles) afin de permettre à l'air de s'échapper. Placez le panneau puis appuyez fermement sur toute la surface pour le faire adhérer parfaitement au support.

5

Finitions

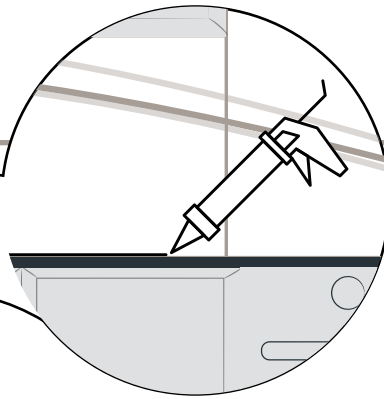
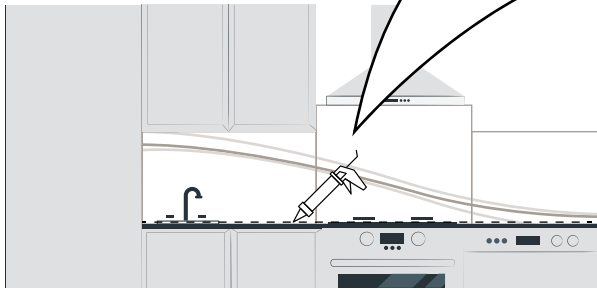

Finitions

En l'absence de profilé de finition, appliquez un joint d'étanchéité en silicone au bas du / des panneau(x)

6

Nettoyage et entretien



White spirit



Acétone



Grattoir



Essence F



Alcool



Éponge



Lave-vitre



Micofibre



Vinaigre blanc

Les panneaux s'entretiennent à l'aide d'une éponge ou d'un chiffon doux. Ils sont compatibles avec les produits d'entretien courants. N'utilisez pas de nettoyeurs abrasifs et hautement alcalins. Ne grattez pas votre panneau avec un instrument coupant ou à arêtes vives, ni avec le côté abrasif d'une éponge. N'utilisez pas de nettoyeur haute pression ni de nettoyage à jet de vapeur.

N'UTILISEZ JAMAIS D'ACÉTONE, D'ALCOOL OU D'ESSENCE F SOUS PEINE DE DÉTÉRIORATIONS GRAVES ET IRRÉVERSIBLES DES PANNEAUX, NI DE WHITE SPIRIT SUR LES PANNEAUX SPÉCIAL GAZ.

En cas de tâches sur votre panneau, nettoyez-le immédiatement pour éviter toute incrustation. N'hésitez pas à contacter notre service client pour obtenir des conseils complémentaires pour le nettoyage de vos panneaux.

1

Contrôle des panneaux

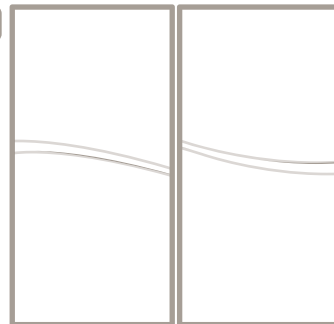
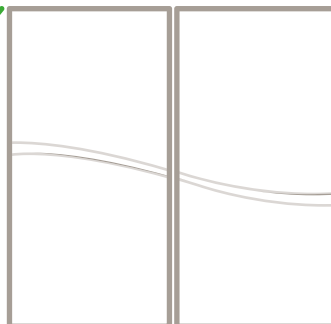
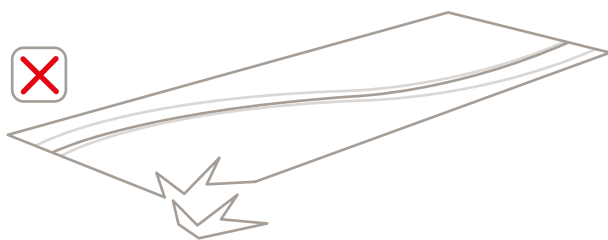
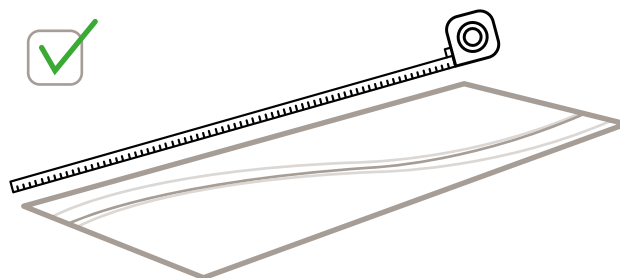
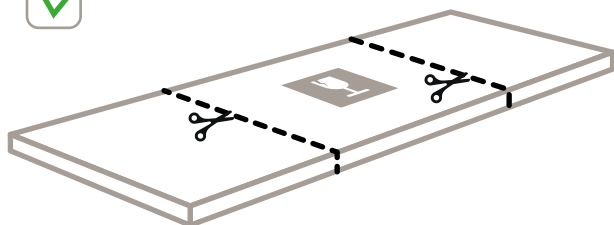

À la livraison

Vérifiez l'état des panneaux (y compris sous les films de protection) et leur conformité avec la commande. En cas de dommages, refuser la livraison et émettre des réserves sur l'état du panneau.

En cas de problème : Pour une prise en charge SAV, contactez nous **sous 2 semaines** après réception de la commande. Le produit ne doit avoir subi aucune modification (découpe, perçage, pose ou tentative de pose). Passé ce délai, ces contrôles seront considérés comme effectués et les panneaux réputés conformes à la commande ne seront ni repris ni échangés.

Certains films de protection ne doivent pas être retirés :

POLYCARBONATE (Brillant)

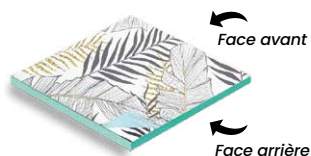

× **NE PAS RETIRER LA PELLICULE BLANCHE sur la face arrière**

Elle protège l'encre d'impression et opacifie votre panneau afin de ne pas voir la colle par transparence.

✓ **RETIRER LE FILM DE PROTECTION TRANSPARENT sur la face avant** pour révéler votre décor.

ALUMINIUM COMPOSITE (Mat)

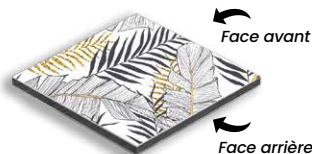

× **AUCUN FILM À RETIRER**

ALUMINIUM (Spécial gaz)

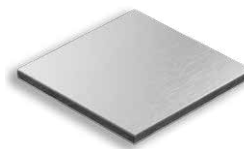

✓ **TOUS LES FILMS PEUVENT ÊTRE RETIRÉS**

2

Préparation et pose "à blanc"

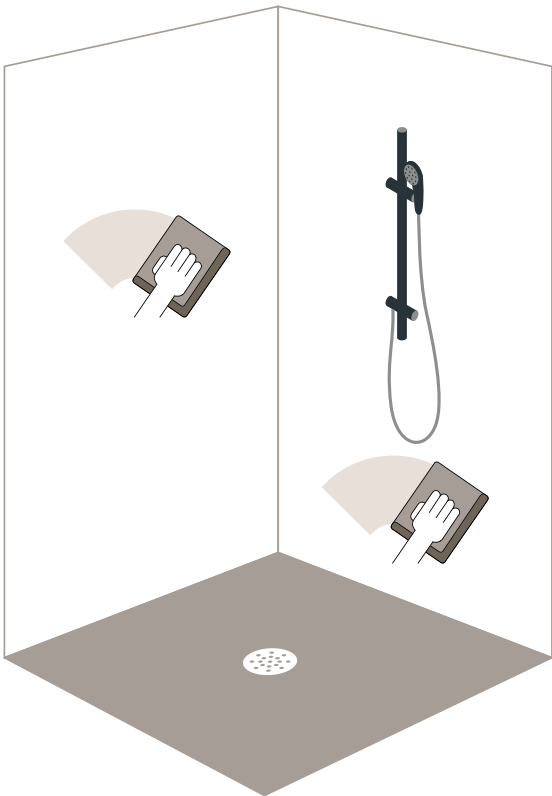

Nettoyage

Nettoyez et séchez la surface destinée à accueillir les panneaux

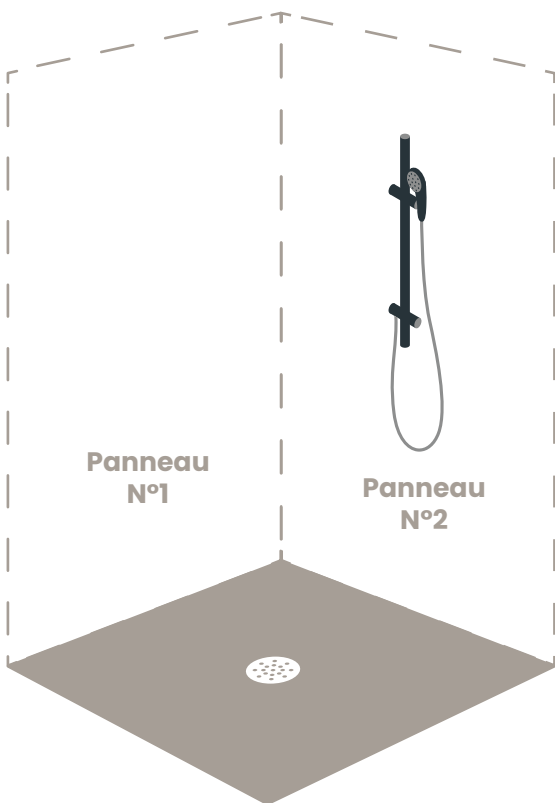

Pose "à blanc"

Positionnez les panneaux de gauche à droite (sans colle) à l'emplacement souhaité afin de s'assurer qu'ils s'appliquent parfaitement et que rien ne gêne la pose. Vérifiez la continuité de décor. N'hésitez pas à consulter le Bon-À-Tirer fourni envoyé par mail lors de la validation de votre commande.

L'utilisation de ventouse lors de la pose de vos crédences est à proscrire, celle-ci risque d'endommager le vernis sur le panneau.

→
Sens de pose des panneaux

3

Découpe(s) (éventuelles)

Outils nécessaires à la découpe

Si besoin, nos supports se découpent facilement avec des outils spéciaux "Bois"



Scie sauteuse



Scie circulaire



Scie cloche

4

Pose

Vue de dessus
profilé d'angle

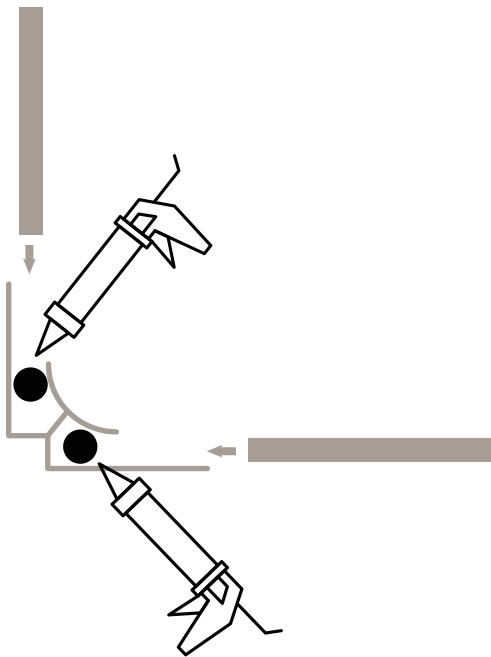

Profilé de finition

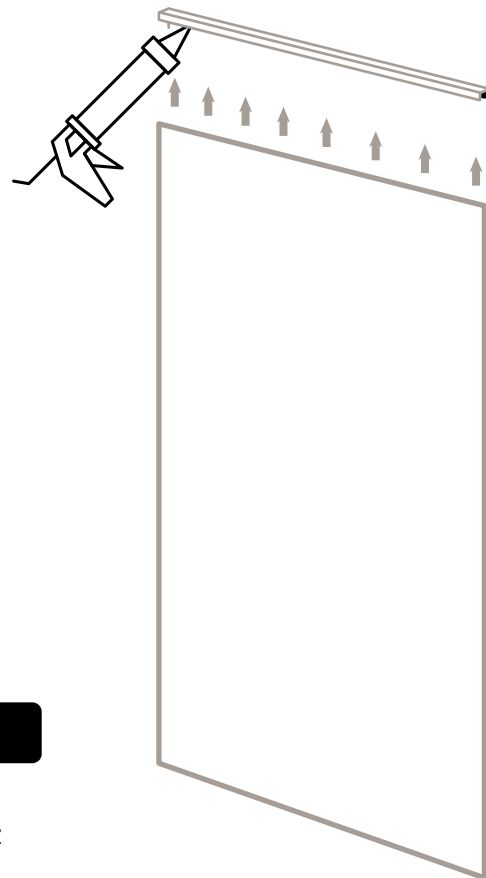

Pose avec profilés de finition

Avant de coller le panneau, découpez les profilés aux dimensions souhaitées, appliquez un trait de silicone neutre transparent à l'intérieur puis y glissez le panneau. Laissez sécher puis collez le panneau.

4

Pose (suite)

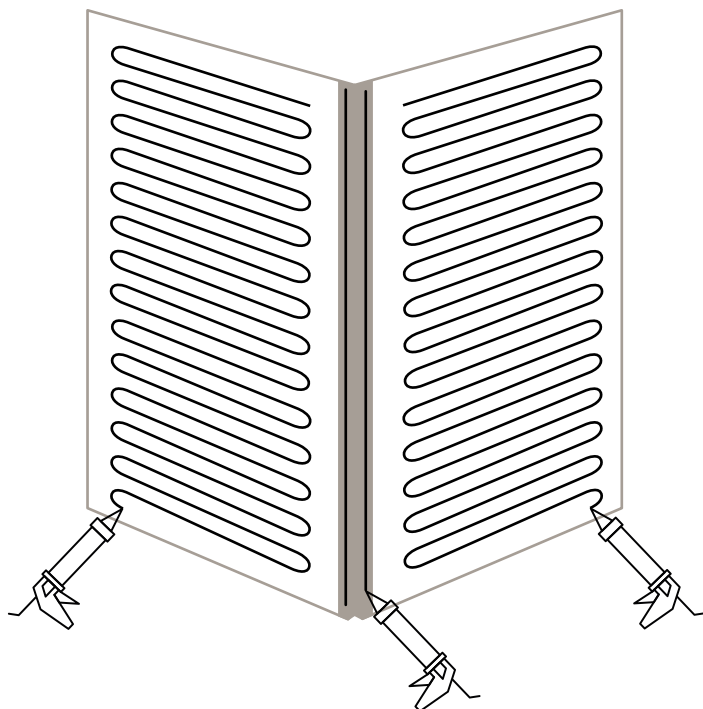

Collage des panneaux

Appliquez du **silicone neutre transparent** sur toute la surface arrière du panneau et du profilé en tracant des lacets serrés (pas de cercles) afin de permettre à l'air de s'échapper.

Placez le panneau puis appuyez fermement sur toute la surface pour le faire adhérer parfaitement au support.

5

Finitions

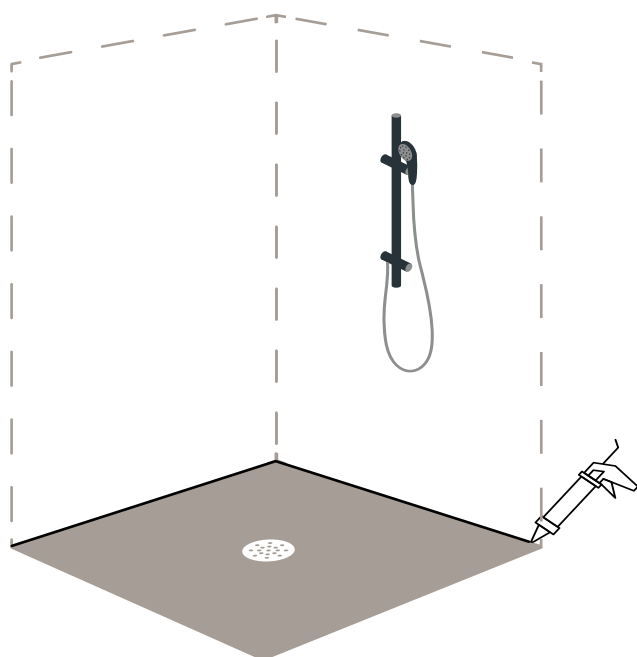

Finitions

En l'absence de profilé de finition, appliquez un joint d'étanchéité en silicone au bas du / des panneau(x)

6

Nettoyage et entretien



White spirit



Acétone



Grattoir



Essence F



Alcool

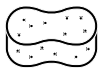

Éponge



Lave-vitre



Micofibre



Vinaigre blanc

Les panneaux s'entretiennent à l'aide d'une éponge ou d'un chiffon doux. Ils sont compatibles avec les produits d'entretien courants. N'utilisez pas de nettoyeurs abrasifs et hautement alcalins. Ne grattez pas votre panneau avec un instrument coupant ou à arêtes vives, ni avec le côté abrasif d'une éponge. N'utilisez pas de nettoyeur haute pression ni de nettoyage à jet de vapeur.

N'UTILISEZ JAMAIS D'ACÉTONE, D'ALCOOL OU D'ESSENCE F SOUS PEINE DE DÉTÉRIORATIONS GRAVES ET IRRÉVERSIBLES DES PANNEAUX, NI DE WHITE SPIRIT SUR LES PANNEAUX SPÉCIAL GAZ.

En cas de tâches sur votre panneau, nettoyez-le immédiatement pour éviter toute incrustation. N'hésitez pas à contacter notre service client pour obtenir des conseils complémentaires pour le nettoyage de vos panneaux.



Garantie 2 ans

Les panneaux sont garantis 2 ans.

La garantie ne couvre pas tous les dommages résultants :

- de l'usure normale des produits,
- d'un stockage inapproprié des panneaux,
- d'un usage ou d'une installation non conformes aux instructions,
- de modifications ou d'ajustements opérés sur les panneaux,
- d'un accident tel que dégât des eaux, un incendie et plus généralement tous dommages résultant de cas imprévus, de force majeure ou de fait fautif du client ou d'un tiers,
- du transport lors de la livraison (des réserves sur l'état des panneaux et non sur l'état du colis devant, dans ce cas, être formulées directement auprès du transporteur à réception de la commande et la livraison refusés).

Compatibilité des panneaux

Tous nos panneaux sont compatibles



Seul les panneaux **PIX** ^{Gamme} STRUCTURE / sont compatibles derrière une plaque de cuisson gaz



Les panneaux en polycarbonate et en aluminium composite (impression décor ou couleur) ne sont pas compatibles avec une plaque de cuisson au gaz. un tel usage pourrait provoquer une dégradation des panneaux.

nous ne pourrons être tenus responsables en cas de pose d'un panneau derrière une plaque de cuisson non appropriée.



Attention

- LES USTENSILES DE CUISSON CHAUDS (casseroles et autres contenants) NE DOIVENT PAS ÊTRE EN CONTACT PROLONGÉ AVEC LE PANNEAU. Les tenir éloignés durant et après la cuisson sous peine de dégradation du panneau.
Distance recommandée entre la panneau et le bord de la plaque = 10 cm minimum

- Les panneaux doivent être utilisés conformément à leur destination première (crédence de cuisine ou de salle de bain, habillage décoratif de mur ou de porte). Pour tout autre usage, consultez au préalable le service client.

- Ne jamais placer nos panneaux près d'une source de chaleur de type poêle, cheminée, chaudière à bois, au charbon ou au gaz.

- Tenir le produit et les emballages hors de la portée des enfants.

Compléments de commandes

En cas de compléments de commandes sur des panneaux imprimés **PIX** ^{Gamme} DECOR /
et **PIX** ^{Gamme} COULEUR / une différence de teinte est possible.

Pour toutes questions
n'hésitez pas à joindre le service commercial au 09 88 99 48 84